

- انواع ماژول های فیلیپس

1. ماژول مستطیلی Fortimo-LED-Square-2500lm-HV-LV1-A06_3

جریان مصرفی: 332 mA

توان مصرفی: 14.7 W

شار نوری: 2500 lm

میزان بهره وری: 175 lm/w

ابعاد: 520*259.5 mm*mm

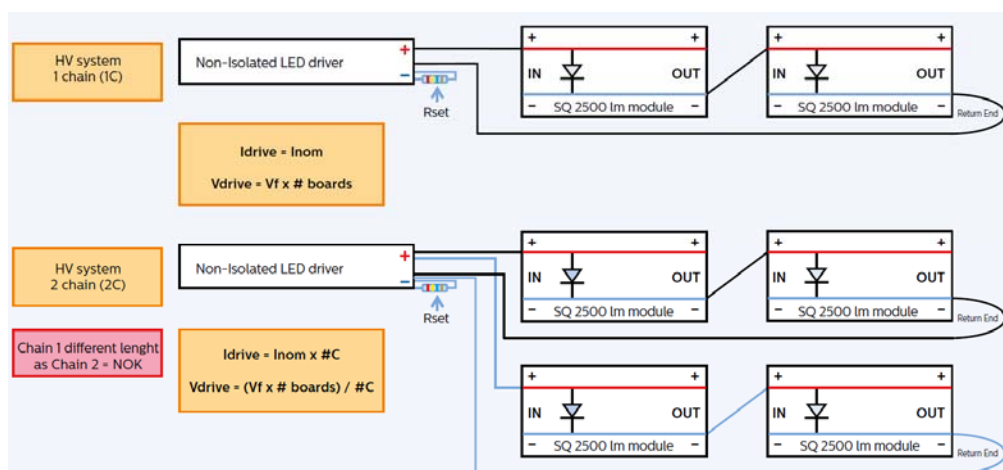
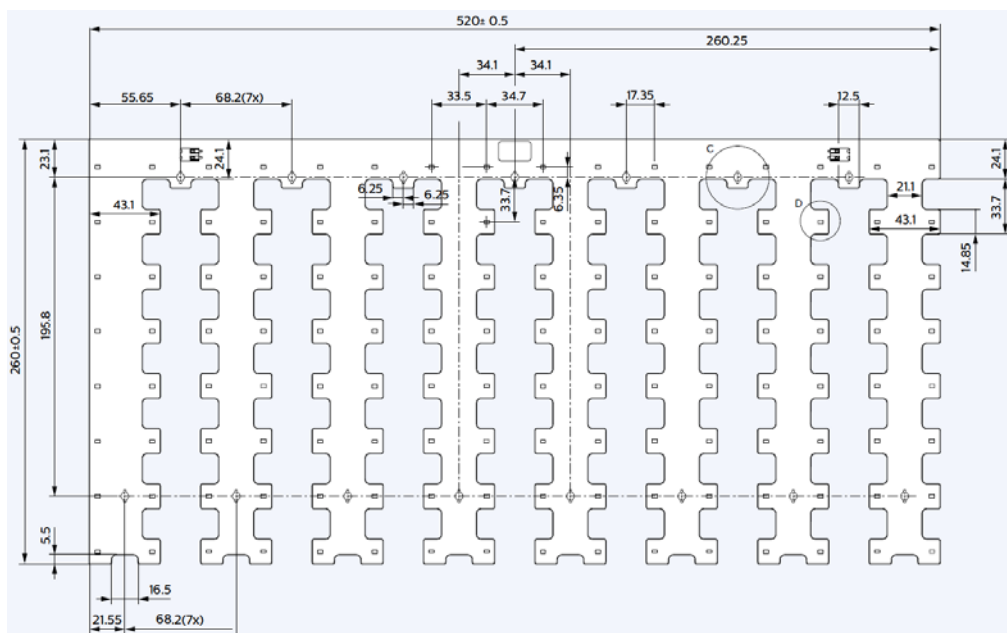

تعداد ماژول قابل راه اندازی با درایور 75W: ۳-۴ ماژول

تعداد ماژول قابل راه اندازی با درایور 36W: ۲ ماژول

۳. ماژول خطی Fortimo_LED_Strip_Gen3_1ft_1100lm_1R_HV3_A02

جریان مصرفی: 300 mA

شار نوری: 1100 lm

توان مصرفی: 6.8 W

میزان بهره وری: 165 lm/w

ابعاد: 279.2*20 mm*mm

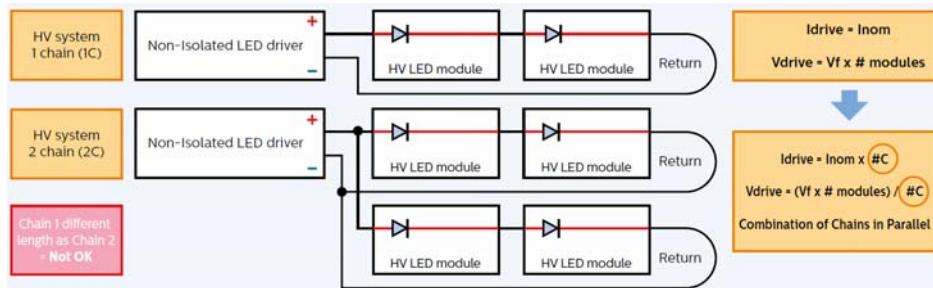
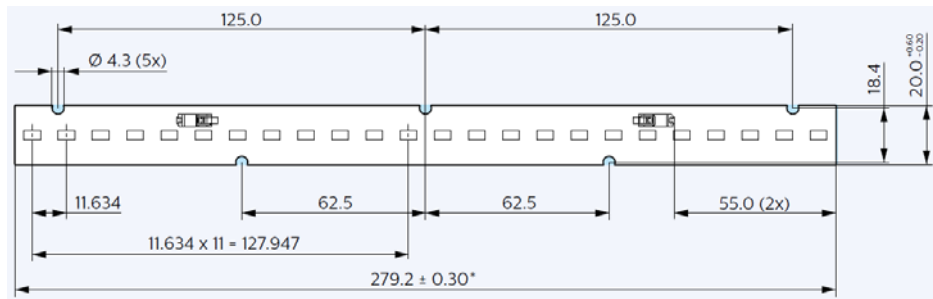

تعداد ماژول قابل راه اندازی با درایور 36W: ۳-۴ ماژول

تعداد ماژول قابل راه اندازی با درایور 75W: ۵-۹ ماژول

۴. ماژول خطی Fortimo_LED_Strip_Gen3_2ft_2200lm_1R_HV3_A02

جریان مصرفی: 300 mA

شار نوری: 2200 lm

توان مصرفی: 13.7 W

میزان بهره وری: 165 lm/w

ابعاد: 559.2*20 mm*mm

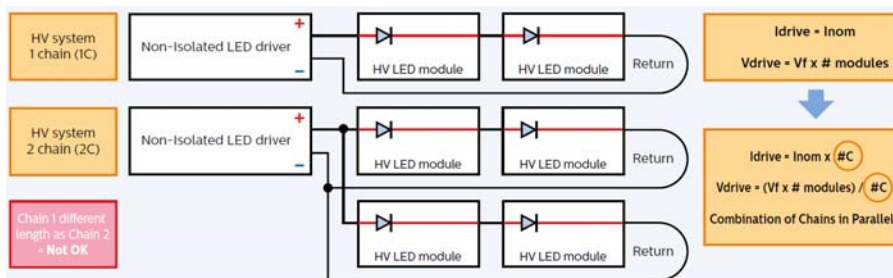
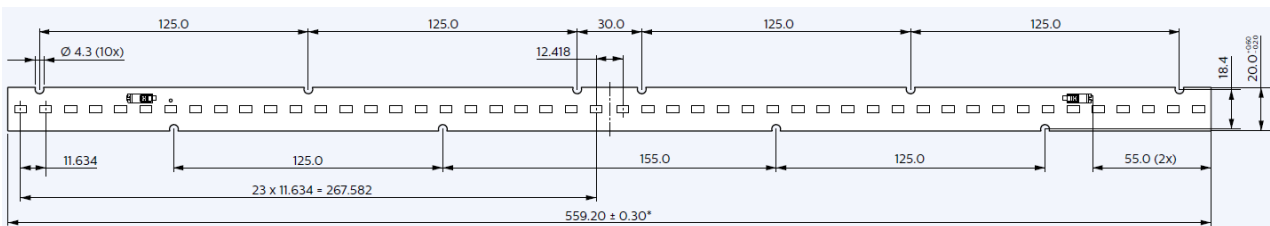

تعداد ماژول قابل راه اندازی با درایور 36W: ۲ ماژول

تعداد ماژول قابل راه اندازی با درایور 75W: ۳-۴ ماژول

۵. ماژول خطی Fortimo-LED-Line-1ft-650lm-3R-HV3-A06_2

جریان مصرفی: 138 mA

توان مصرفی: 4.2 W

شار نوری: 650 lm

میزان بهره وری: 165 lm/w

ابعاد: 28.0*55 mm*mm

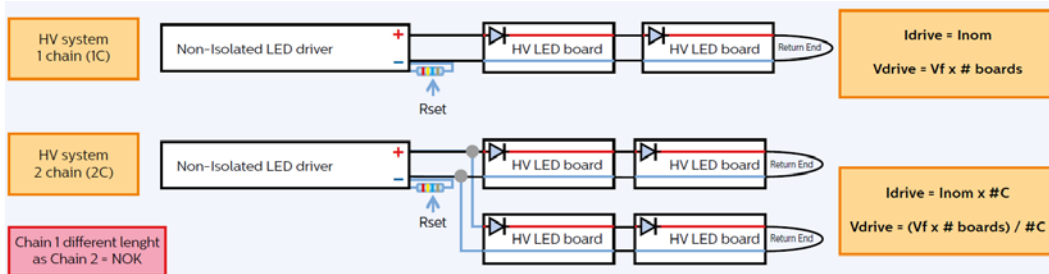
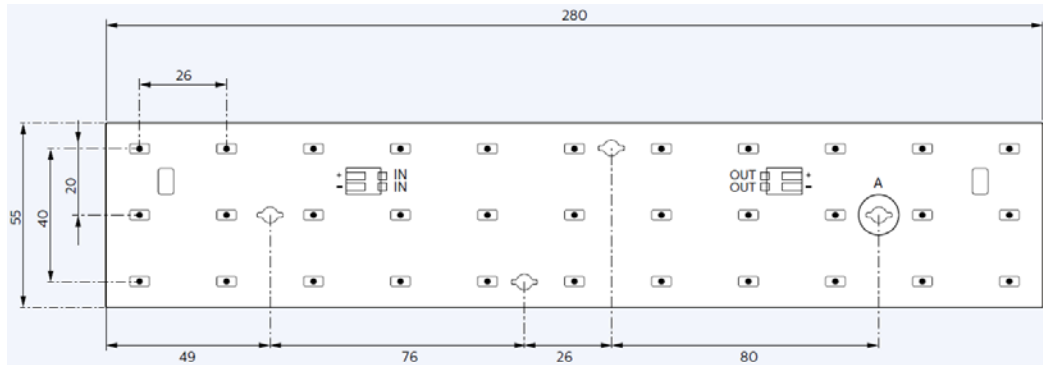

تعداد ماژول قابل راه اندازی با درایور 36W: ۳, ۴, ۶ ماژول

تعداد ماژول قابل راه اندازی با درایور 75W: ۵ - ۸, ۱۰, ۱۲ ماژول

۶. ماژول خطی Fortimo-LED-Line-2ft-1250lm-2R-HV3

جریان مصرفی: 237 mA

توان مصرفی: 8.0 W

شار نوری: 1250 lm

میزان بهره وری: 165 lm/w

ابعاد: 58.0*36.7 mm*mm

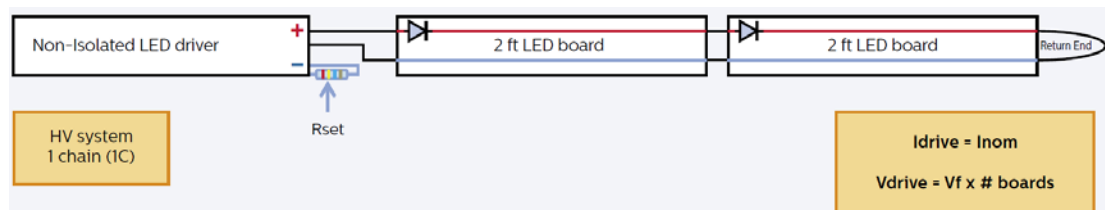
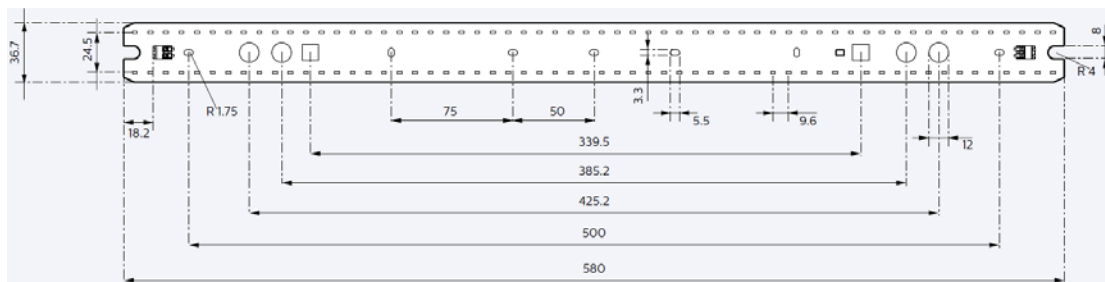

تعداد ماژول قابل راه اندازی با درایور 36W: ۲-۳ ماژول

تعداد ماژول قابل راه اندازی با درایور 75W: ۵-۳ ماژول

7. ماژول خطی Fortimo-LED-LINE-1ft-2000lm-830-1R-HV2_2

جریان مصرفی: 440 mA

توان مصرفی: 14 W

شار نوری: 2000 lm

میزان بهره وری: 148 lm/w

ابعاد: 279.7*40.0 mm*mm

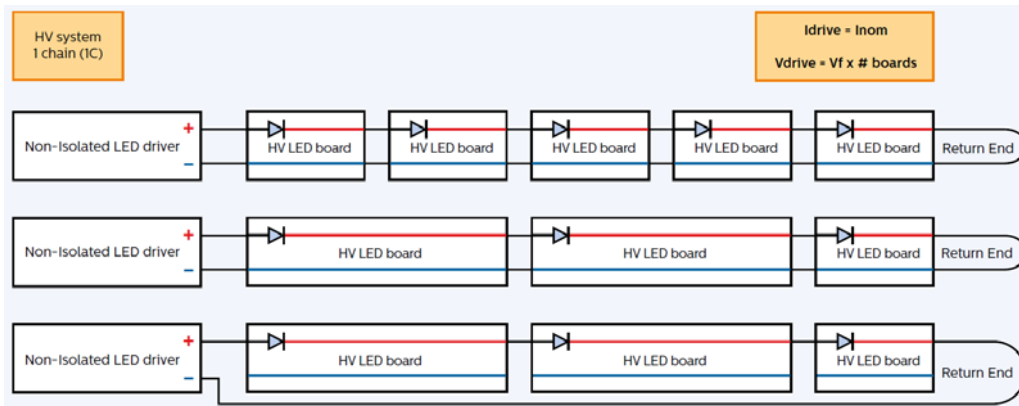
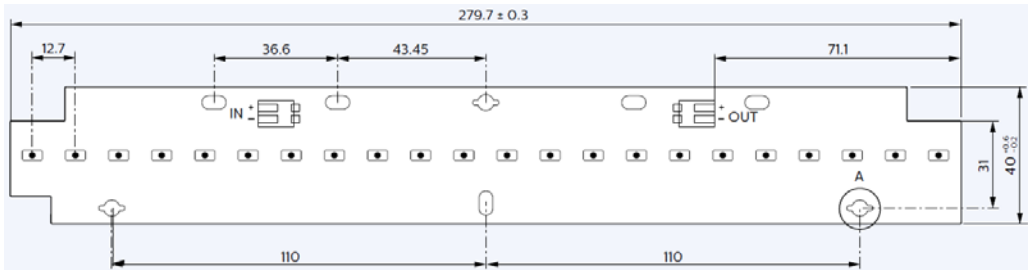

تعداد ماژول قابل راه اندازی با درایور 36W: ۲-۳ ماژول

تعداد ماژول قابل راه اندازی با درایور 75W: ۴-۶ ماژول

8. ماژول خطی Fortimo-LED-LINE-2ft-4000lm-830-1R-HV2

جریان مصرفی: 440 mA

توان مصرفی: 28 W

شار نوری: 4000 lm

میزان بهره وری: 148 lm/w

ابعاد: 560.7*40 mm*mm

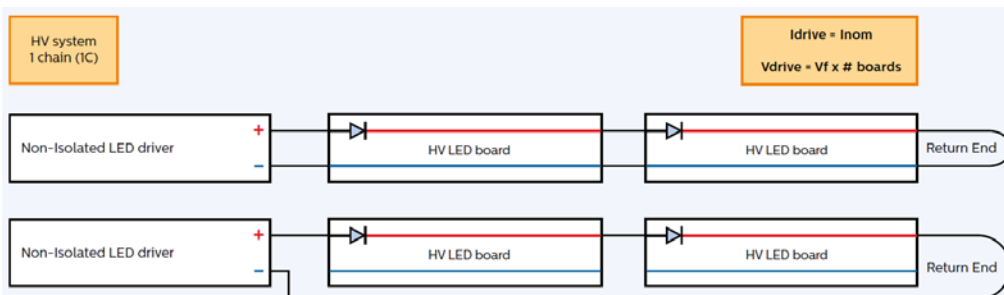
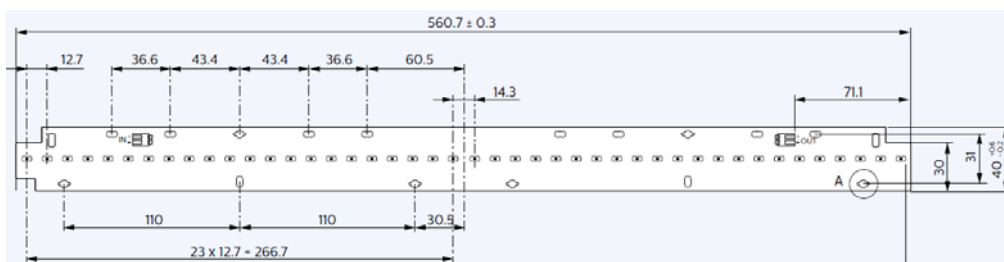

تعداد ماژول قابل راه اندازی با درایور 36W: ۱ ماژول

تعداد ماژول قابل راه اندازی با درایور 75W: ۲-۳ ماژول

۹. ماژول خطی **CertaFlux-LED-strip-1ft-775lm-HV2-A04_2**

جریان مصرفی: 330 mA

توان مصرفی: 6.2 W

شار نوری: 775 lm

میزان بهره وری: 127 lm/w

ابعاد: 279.2*20 mm*mm

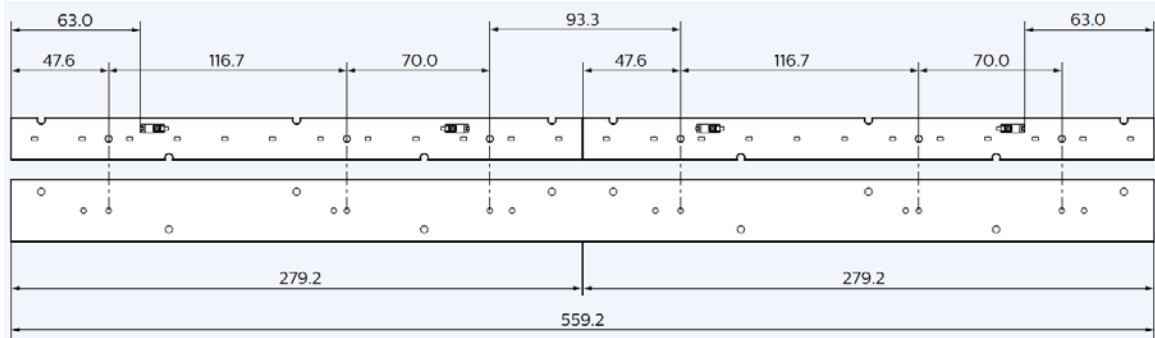

نحوه قرارگیری دو ماژول ۱ فوت در کنار یکدیگر

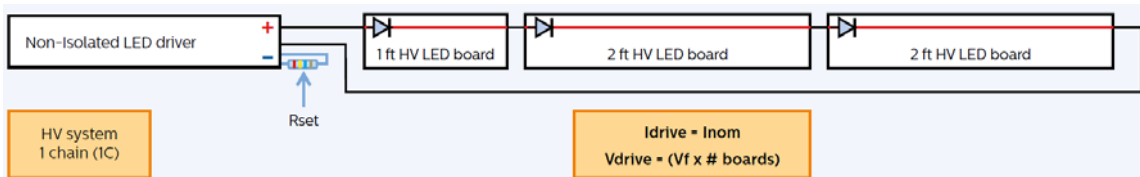

تعداد ماژول قابل راه اندازی با درایور 36W: ۳-۴ ماژول

تعداد ماژول قابل راه اندازی با درایور 75W: ۵-۹ ماژول

تعداد ماژول قابل راه اندازی با درایور 30W: ۴ ماژول

تعداد ماژول قابل راه اندازی با درایور 40W: ۵ ماژول

۱۰. ماژول خطی **CertaFlux-LED-strip-2ft-1550lm-HV2-A04_2**

جریان مصرفی: 330 mA

توان مصرفی: 12.5 W

شار نوری: 1100 lm

میزان بهره وری: 127 lm/w

ابعاد: 559.2*20 mm*mm

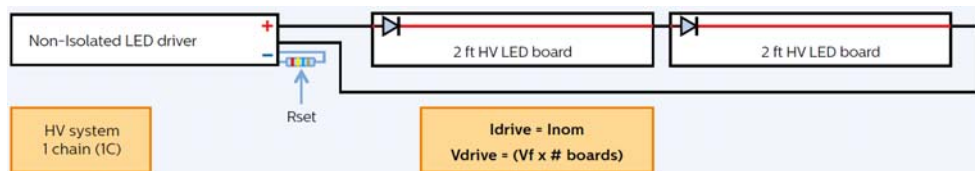
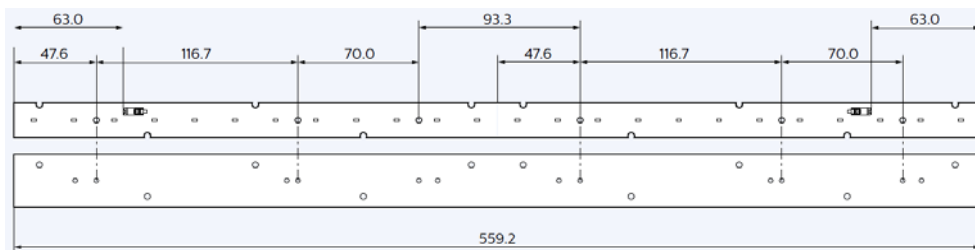

تعداد ماژول قابل راه اندازی با درایور 36W: ۲ ماژول

تعداد ماژول قابل راه اندازی با درایور 75W: ۳-۵ ماژول

تعداد ماژول قابل راه اندازی با درایور 30W: ۲ ماژول

تعداد ماژول قابل راه اندازی با درایور 40W: - ماژول

۱۱. ماژول خطی CertiFlux-LED-strip-1ft-1100lm-HV2-A04_3

جریان مصرفی: 360 mA

توان مصرفی: 9.1 W

شار نوری: 1100 lm

میزان بهره وری: 127 lm/w

ابعاد: 279.2*20 mm*mm

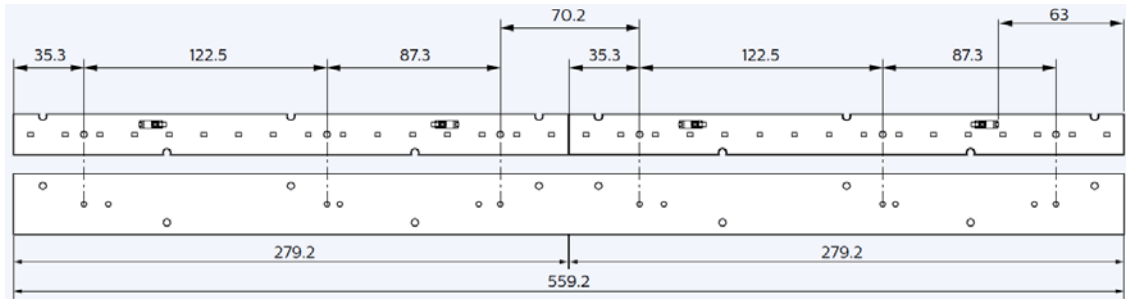

نحوه قرارگیری دو ماژول ۱ فوت در کنار یکدیگر

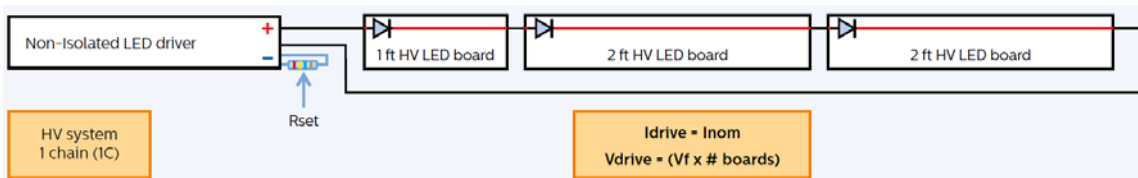

تعداد ماژول قابل راه اندازی با درایور 36W: ۲-۳ ماژول

تعداد ماژول قابل راه اندازی با درایور 75W: ۴-۷ ماژول

تعداد ماژول قابل راه اندازی با درایور 30W: --- ماژول

تعداد ماژول قابل راه اندازی با درایور 40W: ۴ ماژول

۱۲. ماژول خطی CertiFlux-LED-strip-2ft-2200lm-HV2-A04

جریان مصرفی: 360 mA

توان مصرفی: 18.4 W

شار نوری: 2200 lm

میزان بهره وری: 127 lm/w

ابعاد: 559.2*20 mm*mm

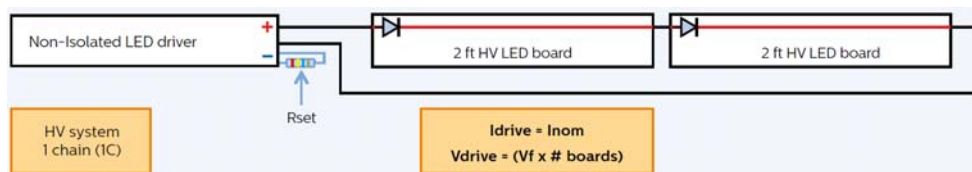
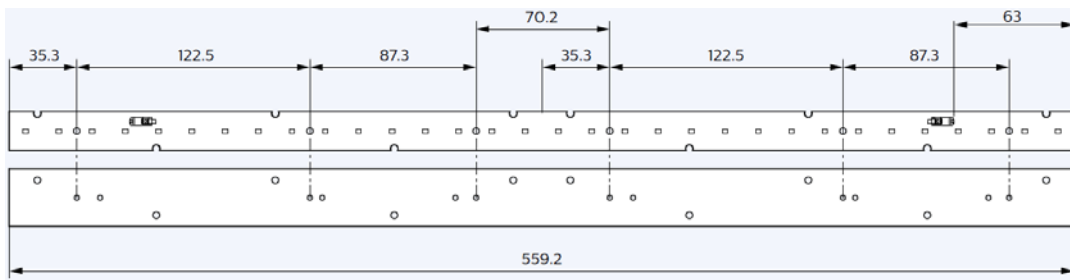

تعداد ماژول قابل راه اندازی با درایور 36W: ۱ ماژول

تعداد ماژول قابل راه اندازی با درایور 75W: ۲-۳ ماژول

تعداد ماژول قابل راه اندازی با درایور 30W: --- ماژول

تعداد ماژول قابل راه اندازی با درایور 40W: ۲ ماژول